

MONTERINGSINSTRUKTION HAKI Galge Offshore



Viktig information

HAKIs produktansvar och monteringsinstruktioner gäller endast för ställningar som enbart innehåller komponenter tillverkade och levererade av HAKI.

HAKIs typkontrollintyg gäller endast för ställningar med vilkas material, dimensioner och utförande överensstämmer med det granskade underlaget.

HAKIs systemställningar får inte byggas med inblandning av komponenter eller sammankopplas med ställning av annat fabrikat än HAKI utan att en särskild utredning om bärförmågan har gjorts. Normal komplettering av ställning med ställningsrör och godkända kopplingar möter dock inga hinder.

Att blanda komponenter från olika leverantörer kan göra försäkringsskyddet ogiltigt.

HAKI förbehåller sig rätten till löpande tekniska förändringar.













De senaste versionerna av HAKI monteringsinstruktioner kan laddas ner från HAKIs hemsida, www.HAKI.se.

För ställningskonstruktioner som ej omfattas av denna monteringsinstruktion, kontakta HAKIs tekniska avdelning.

Krav för att uppföra, använda och nedmontera ställning finner man i AFS 2023:11, 8 kap.

HAKI färgkoder

Horisontaler och diagonaler märks med modulmått (cc mått spiror) och en färgkod. Märkningen är ett utmärkt hjälpmedel vid montering och hantering av ställningsmaterialet.

564		1050		1964		3050	
700		1250		2050			
770		1550		2500			
1010		1655		2550			

Faktaruta

1000 N = 1 kN ~ 100 kg

10 N ~ 1 kg

Alla mått anges i mm

HAKI Galge

HAKI Galge

Komponenter till HAKI Galge tillverkas i varmförzinkat utförande.

Märkning

Samtliga komponenter exkl. lås, sprintar etc. är försedda med varaktig märkning med HAKI:s logotype och tillverkningsårets två sista siffror.(122).

Märkes enligt certifikat, se sid 4 var märkningen är placerad.

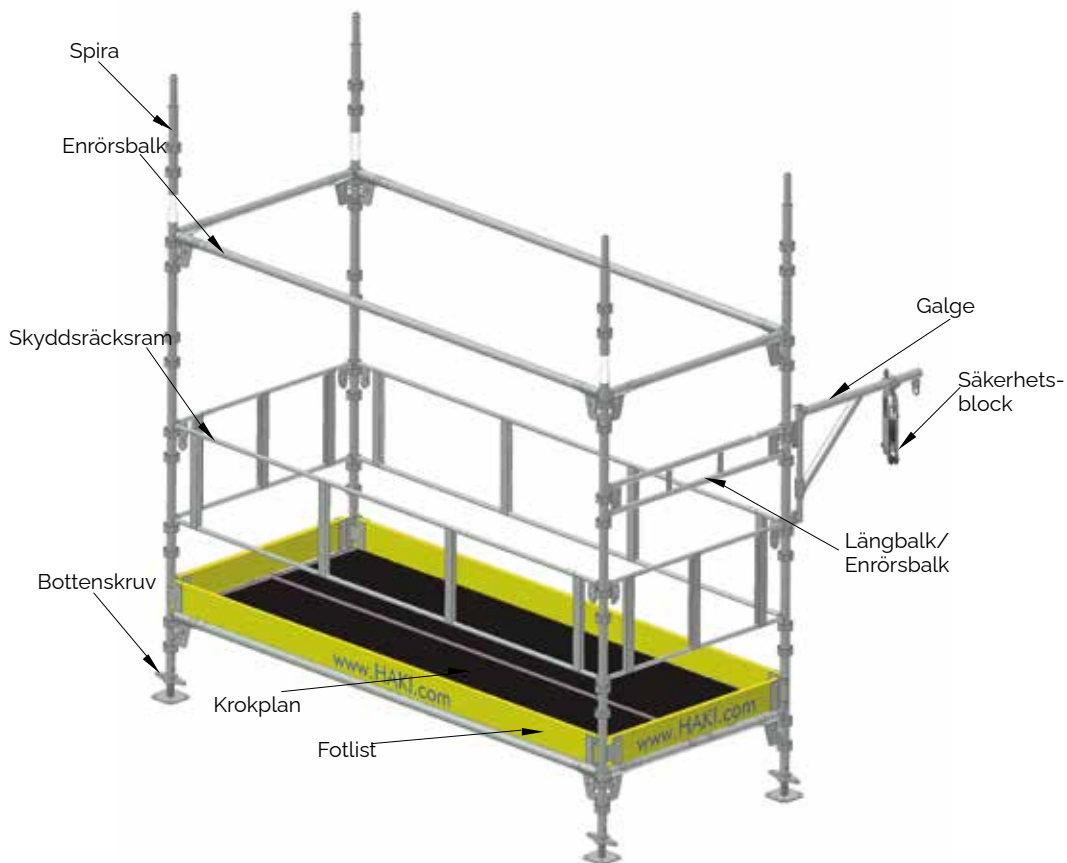

- | | |
|----------------------------|---------------------|
| 1. Galge HAKI | 7. Låsanordning rep |
| 2. Säkerhetsblock | 8. Kaus |
| 3. Lyftkrok | 9. Skruv |
| 4. Rep till säkerhetsblock | 10. Schackel |
| 5. Rör | 11. Mutter |
| 6. Rörpinne | |

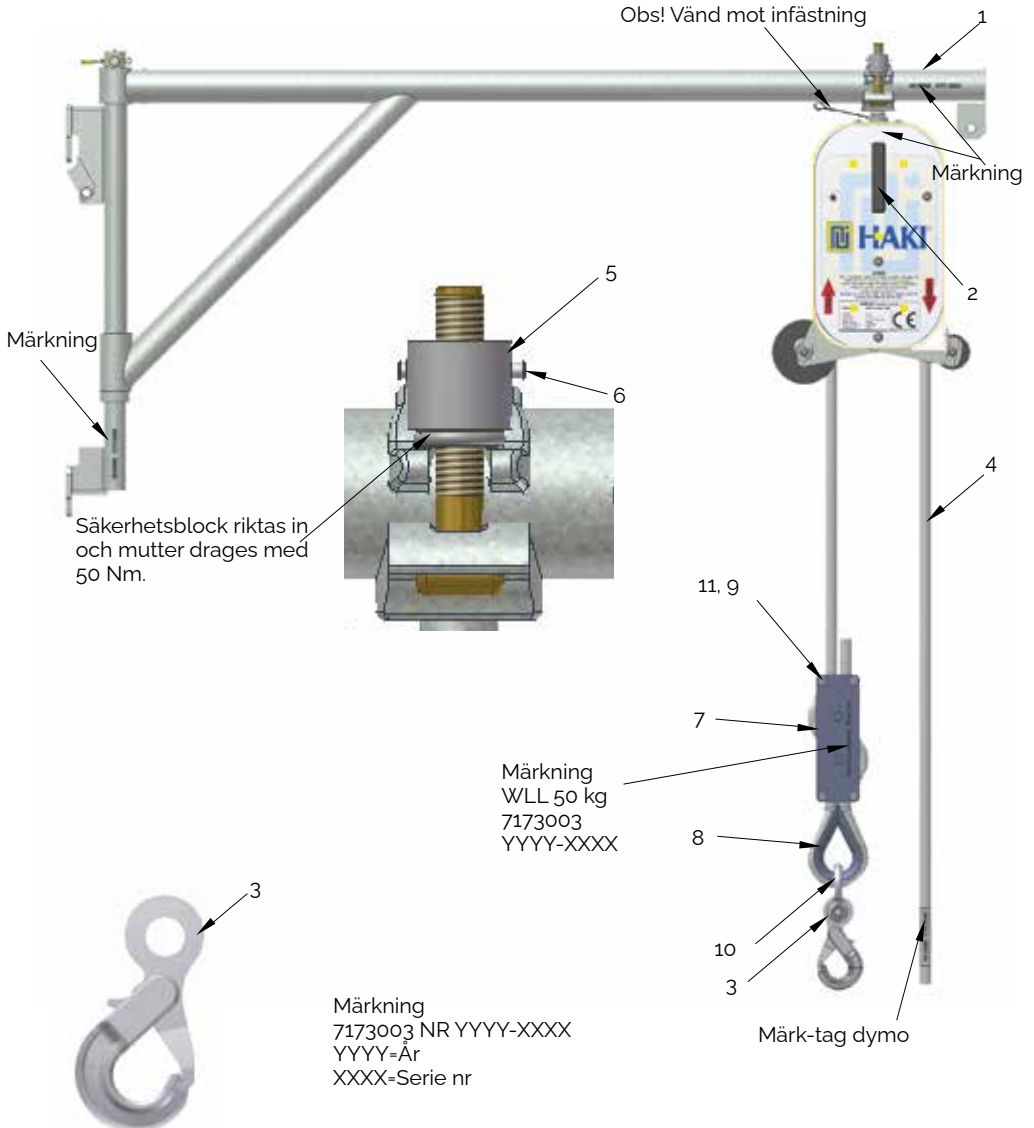

Övriga tillbehör, se HAKI Komponentlista.

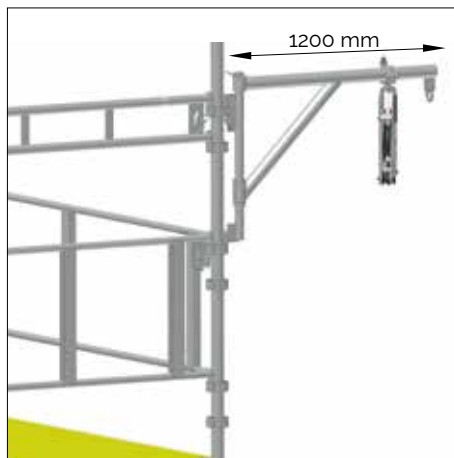

HAKI Säkerhetsblock monteras alltid med stöd av balk eller skyddsräck på motsatt sida som lasten skall tas upp.

Detta gäller för både övre och nedre infästning.

Alternativt kan spiran stagas med ställningsrör.

OBS. HAKI Säkerhetsblock får ALDRIG monteras på en fristående spirtopp.

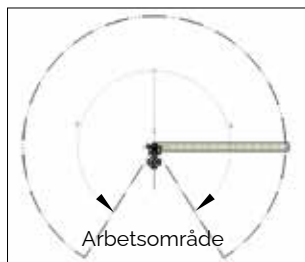
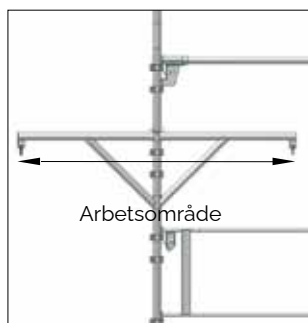

Tänk på att

Om inte skyddsräcke kan användas så måste personlig skyddsutrustning användas.

Ställningsfacket skall spärras av för arbete när last tas in.

Stå eller arbeta aldrig under hängande last.

INTRODUKTION

Tekniska egenskaper

Vikt:	4.5 kg
Tillåten last:	50 kg
Repdimension:	Diameter 18-20 mm
Max. vindhastighet:	45 km/h = 12 m/s

SÄKERHET

Gå ej under hängande last

Försäkra er om att inga personer, djur, befinner sig under den hängande lasten.

Lyft ej tyngre last än 30 kg/operatör.

Lämna ej hängande last för rast eller liknande.

Byt ut repet om det är skadat.

Personlyft förbjudet!



HAKI Säkerhetsblock har utarbetats för att förbättra säkerhet och arbetsförhållanden vid montering och demontering av byggnadsställningar.

- Säkerhetsblocket ger ett säkert sätt att lyfta ställningsmaterial. Tack vare det självbromsande systemet låses repet omedelbart då man släpper dragänden. Det finns ingen risk att lasten faller ner.
- Kan användas som säker firning av ställningsmateriel, med kontrollerad spänst i dragrepet.
- Tack vare det självbromsande systemet kan lasten låsas på valfri höjd.
- Dessutom har blocket en mekanisk frikoppling för "fritt fall".

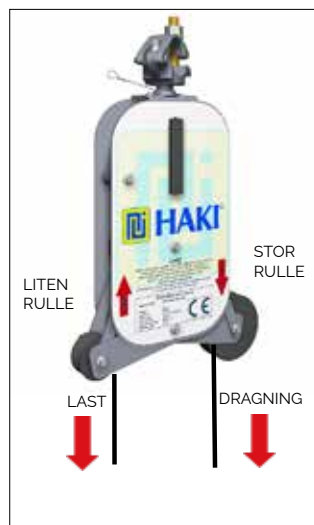

INSTALLATION

Val av rep

Vi rekommenderar rep Art. nr 2600280.

Hur repet infogas

Repet infogas mellan den stora rullen och över det största linhjulet genom bromsen, och därefter ut på insidan av den lilla styrrullen. Repet måste gå in på den sidan med den största rullen.

Genom att lyfta den stora rullen kommer blockbromsen att lyfta sig så att repet kan passera genom säkerhetsblocket tills det kommer ut på andra sidan.

Den del av repet som kommer ut skall användas till att lyfta lasten.

HAKI säkerhetsblock måste vara fastsatt i byggnadsställningen med galge för att kunna svänga in lasten.

Observera

Säkerhetsbromsen kanske inte fungerar om man har säkerhetsblocket i lodrätt läge.



BRUKSANVISNING

Funktion

Repet bär lasten från den sidan med den minsta rullen.

Om man använder fel sida kommer bromsen inte att fungera.

Vid manuellt öppnande av bromsen med last i säkerhetsblocket är det endast att dra i repändan på lyftsidan uppåt och utåt något, tills bromsen lossar och därefter kan lasten sänkas. När säkerhetsblocket är obelastat kan repet sänkas genom att dra i den lilla wiren mellan de två löpande rullarna så att bromsen frikopplas och lastkroken faller neråt.

Säkerhetsbroms

Bromssystemet kommer automatiskt att stoppa repet med dess last om det ej finns någon dragkraft i repet.

Användaren måste kontrollera farten när lasten sänks, om nödvändigt reducera den.

Det är förbjudet att låta lasten sänkas snabbt.

Ni kommer att behöva mer tid och utrymme att stoppa den.

Repet eller lasten kan skadas så att både användare och andra personer löper risk att bli träffade.



Förhandskontroller

Några viktiga kontroller måste göras innan ni startar arbetet:

- kontrollera hela fastsättningen på ställningsröret/galgen
- kontrollera säkerhetsblockets fria rotation
- kontrollera att repets styrrullar roterar fritt
- kontrollera vipparmens fria rörelser
- kontrollera att repet löper fritt

Arbetsplats

Ni kan arbeta med säkerhetsblocket på tre ställen:

1) på marken

- a. ni kan lyfta lasten genom att dra i repet
- b. ni kan sänka lasten genom att dra i repet för att frisläppa blocket och låta den sänka sig långsamt

2) längst upp

- a. ni kan föra in lasten till byggnadsställningen
- b. ni kan skicka lasten neråt så som med en vanlig talja

3) halvvägs upp

- a. ni kan föra in lasten till byggnadsställningen
- b. ni kan skicka ner det olastade repet

UNDERHÅLL

Underhåll och kontrollinstruktioner:

Ett gott underhåll av säkerhetsblocket är nödvändigt för att garantera säkerheten och en lång livslängd.

Säkerhetsblocket kräver inga särskilda underhållsförfarande förutom rengöring.

Vi rekommenderar er att följa några viktiga regler:

- 1) rengör säkerhetsblocket, genom att ta bort damm och främmande partiklar med tryckluft eller om det är nödvändigt med verktyg. Skada ej säkerhetsblocket om ni ej kan få bort partiklarna.
- 2) förvara säkerhetsblocket på ett torrt ställe fritt från damm
- 3) skadade delar får endast ersättas med originaldelar
- 4) modifiering av säkerhetsblocket är ej tillåten
- 5) låt HAKI AB eller auktoriserad återförsäljare sköta underhåll och byten

OBSERVERA

Om säkerhetsblocket har låst sig eller på annat sätt ej fungerar som avsett, måste lasten lossas innan ni gör något annat.

GARANTI

Det är ett års garanti på HAKI Säkerhetsblock från och med leveransdatum.

Det räcker med att visa upp faktura för att försäkra sig om giltigheten. Det betyder att fakturan måste förvaras noggrant, ni kommer att behöva den vid skador om garantin fortfarande ska vara giltig.

Ni behöver ej betala någonting för att låta säkerhetsblocket repareras inom garantitiden. HAKI AB eller auktoriserat serviceställe kan åtgärda det. Transportkostnader kommer att göras på er bekostnad.

Garantin täcker all drift och isärtagningsproblem pga. tillverkaren. Garantin gäller ej för skador pga:

- 1) felaktigt användande eller förvaring
- 2) ej observant på användarbeskrivningen
- 3) förbrukning av delar pga. användandet

HAKI AB kommer att uppdatera denna manual om tekniken förändras.

ANSVARSBEGRÄNSNINGAR

HAKI AB så som tillverkare avsäger sig allt ansvar i följande fall:

- utrustningen används felaktigt
- man helt eller delvis ej är observant på råd givna i denna manual
- man lagar eller ändrar delar som tillverkaren ej auktoriserat
- man använder delar som ej är original
- särskilda händelser

Checklista för ställningskontroll

1. Plan för uppförande, användning och nedmontering av ställning ifyllt. Blankett finns på www.HAKI.se.
2. Underlaget kontrollerat med hänsyn till bärighet
3. Avstånd till vägg e.d. så litet som möjligt
4. Ställningen avvägd vågrät och lodrät
5. Komponenter rätt monterade och låsta
6. Stagning rätt utförd
7. Förankring med rätt antal och placering
8. Inplankning rätt utförd
9. Skyddsräcke med fotlist vid fallhöjd två meter eller mer
10. Lämplig tillträdesled till ställningen
11. Ställningen utförd i rätt lastklass
12. Uppgifter om ställningen ifyllda och anslagna. Blankett finns på www.HAKI.se.

